



14.

SZIRMABESENYŐ NAGYKÖZSÉG
POLGÁRMESTERE
Ügyiratszám: SZ/3277-1/2023.

ELŐTERJESZTÉS
Szirmabesenyő Nagyközség Önkormányzata
Képviselő-testületének

2023. november 16-i soros nyílt ülésére

Javaslat
Mercedes-Benz eSprinter típusú zárt áruszállító gépjármű megvételére

Előterjesztő:



Bodnár Krisztián
polgármester



Készítette:



dr. Rónai István
aljegyző

Törvényességi véleményezésre bemutatva:

dr. Szakos Judit
jegyző



Szirmabesenyő, 2023. november 15.

Előzetesen tárgyalja: Pénzügyi és Gazdaságfejlesztési Bizottság	Pénzügyileg ellenőrizte:  Petra-Nagy Krisztina pénzügyi vezető
A döntéshez egyszerű minősített <input checked="" type="checkbox"/> - többség szükséges	
Az előterjesztést nyílt ülésen kell tárgyalni	<input checked="" type="checkbox"/>
Az előterjesztést zárt ülésen kell tárgyalni	<input type="checkbox"/>
Az előterjesztés zárt ülésen tárgyalható	<input type="checkbox"/>
A rendeletervezetet társadalmi egyeztetésre kell bocsátani	<input type="checkbox"/>
Melléklet:	<input type="checkbox"/> 1
Függelék:	<input type="checkbox"/> -
Az előterjesztés kapcsán érintettségét jelezte: képviselő

Tisztelt Képviselő-testület!

I. Tartalmi összefoglaló

A Szirmabesenyői Segítő Szolgálat és Konyha ebédkihordásra jelenleg egy gépjárművet használ. A megnövekedett ételigénylések darabszáma miatt még egy gépjármű vásárlása vált indokolttá. Az MBM Auto Kft. egy nagyon jó ajánlatot adott az önkormányzatunk számára egy Mercedes-Benz eSprinter zárt áruszállító gépjárműre. Ez egy elektromos autó, amely a településen belüli ételszállításra a leggazdaságosabban működtethető gépjármű típus. A csomagtere nagyobb mint a jelenlegi autónak, így képes befogadni a megnövekedett ételhordó darabszámot.

Az ajánlat szerint a **Mercedes-Benz eSprinter gépjármű 12.500.000 Ft + Áfa** összegbe kerülne. A gépjárművet a Segítő Szolgálat és Konyha vásárolná meg, mely az ételkiszállításához kapcsolódó vásárlás miatt az ÁFA 80%-ának visszatérítésére jogosult.

Az előterjesztés mellékletét képezi a MBM Autó Kft. által adott részletes ajánlat, amelyből tájékozódhat a képviselő-testület, hogy milyen felszereltséggel rendelkezik az említett gépjármű.

II. Előzmények

Nem releváns.

III. Várható szakmai hatások

Az önkormányzat egy gazdaságosan működtethető, a konyha kiszállítási feladatainak elvégzésére kiválóan alkalmas gépjárművet vásárolna.

IV. Várható gazdasági hatások

A 12.500.000 Ft + ÁFA összeg az önkormányzat 2022. évi költségvetésében rendelkezésre áll.

V. Kapcsolódások

Nem releváns

VI. Javaslat a sajtó tájékoztatására

Nem releváns

Kérem, a Tisztelt Képviselő-testületet, hogy az előterjesztést megtárgyalni és a határozati javaslatot elfogadni szíveskedjen.

Szirmabesenyő, 2023. november 15.



A handwritten signature in blue ink, consisting of stylized, overlapping letters that appear to be "BK".

Bodnár Krisztián
polgármester

HATÁROZATI JAVASLAT

Szirmabesenyő Nagyközség Önkormányzata Képviselő-testületének .../2023. (XI.16.) Kt. határozata Mercedes-Benz eSprinter típusú zárt áruszállító gépjármű megvételéről

Szirmabesenyő Nagyközség Önkormányzat Képviselő-testülete megtárgyalta a Mercedes-Benz eSprinter típusú zárt áruszállító gépjármű megvételéről szóló előterjesztést és/szavazati arány/ az alábbi határozatot hozza:

1. Szirmabesenyő Nagyközség Önkormányzat Képviselő-testülete támogatja, hogy az MBM Autó Kft. által 2023. 11.15. napján adott ajánlatában szereplő Mercedes-Benz eSprinter típusú zárt áruszállító gépjármű a Szirmabesenyői Segítő Szolgálat és Konyha által kerüljön megvásárlásra.
2. A gépjármű 12.500.000 Ft + ÁFA vételárának fedezetét az önkormányzat 2023. évi költségvetése tartalmazza.
3. A képviselő-testület felhatalmazza a Szirmabesenyői Segítő Szolgálat és Konyha intézményvezetőjét, hogy az 1.) pontban részletezett gépjárműre vonatkozó adásvételi szerződést aláírja.

Határidő: azonnal

Felelős: polgármester, Szirmabesenyői Segítő Szolgálat és Konyha intézményvezetője

Bodnár Krisztián s.k.
polgármester

dr. Szakos Judit s.k.
jegyző



Mercedes-Benz

MBM Auto Kft.

MBM Auto Kft.

MBM Auto Kft.

3530 Miskolc

15.11.2023

Kapcsolat:
Molnár Imre**A Mercedes-Benz eSprinter.
Are you #eReady?**

Tisztelt Szirmabesenyő Község Önkormányzata !

Örülünk, hogy érdeklődik egy új, hosszú kivitelű Mercedes-Benz eSprinter 47 kWh. Ma megkapja tőlünk személyre szóló, optimálisan az Ön felhasználási módjára szabott ajánlatát.

Az eSprinter egy hatékony elektromos meghajtással egyesíti a Sprinter jól bevált magas színvonalát a megbízhatóság, gazdaságosság és rugalmasság terén. Az eSprinter a Mercedes-Benz Vans teljes körű elektromobilitási koncepciójának része.

Az eSprinterrel a következőket kínáljuk:

- Helyi károsanyag-kibocsátás mentesség.
- Hatékony, 85 kW-os elektromos meghajtásával éppolyan megbízható, gazdaságos és rugalmas, mint ahogyan Ön azt már közel 25 éve egy Sprintertől elvárhatja.
- Combined Charging System (CCS) a rugalmas töltés érdekében, váltóárammal (AC) vagy egyenárammal (DC).
- 11 m³ raktérfogat
- Az integrált Mercedes-Benz karbantartás-csomag az első négy éven belül, az első négy karbantartásnál fedezi a szervizfüzet és a gyári előírások szerinti karbantartás költségét.¹⁾
- A Mercedes-Benz AG az ingyenes akkumulátor-tanúsítvánnyal a klasszikus garanciaszolgáltatáson túl további 6 évre vagy 160.000 km futásteljesítményig átveszi a nagyfeszültségű akkumulátor meghibásodásainak költségeit.²⁾
- Professzionális kereskedő- és szervizhálózat a haszonjármű-üzletágban. Napi 24 órában garantáljuk gépkocsija maximális rendelkezésre állását.
- Akár 30 év mobilitásgarancia (Mercedes-Benz MobiloVan).
- Teljes körű mobilitási kínálatunk, beleértve Mercedes me connect kapcsolattartási megoldásainkat³⁾, valamint a töltőpontok és a hatótáv kijelzését.

Az Ön igényeire szabott transzporter minden adatát megtalálja az ajánlatban. Örömmel kínálunk Önnek további, az Ön egyéni igényeire szabott szolgáltatásokat vagy szervizszerződéseket is. A Mercedes-Benz eSprinterrel, szolgáltatásainkkal, valamint ezzel a konkrét ajánlattal kapcsolatos kérdések esetén örömmel állunk rendelkezésére.

**Az eSprinter
Több mint egy elektromos meghajtású gépkocsi.**

Szívvelyes üdvözlettel:

MBM Auto Kft.
Molnár ImreTelefon 36703627564
molnar.imre@mbmauto.hu



Mercedes-Benz

- 1) Az eSprinter integrált karbantartás-csomagjának specifikus feltételei szerint.
- 2) Az eSprinter Mercedes-Benz akkumulátor-tanúsítványának specifikus feltételei szerint.
- 3) Az „Intelligens töltésmenedzsment” szolgáltatás kiválasztott piacokon áll rendelkezésre. További információkért kérjük, vegye fel a kapcsolatot helyi márkakereskedőjével. Az „Intelligens töltésmenedzsment” szolgáltatás használatának előfeltétele a megfelelő töltési infrastruktúra megléte a saját telephelyen. Amennyiben a töltési infrastruktúrát a szolgáltatás keretein kívül kívánja használni, kérjük, forduljon a töltési infrastruktúra szolgáltatójához.

Ajánlat

eSprinter 47 kWh FWD



A megjelenő kép csak illusztráció és eltérhet a konkrét ajánlattól, emiatt nem kötelező érvényű. Változtatás joga fenntartva!

Típus:	eSprinter 47 kWh
Kiviteli azon:	91063313
Kerékképlet:	FWD
Meg.Össztömeg:	3500 kg
Modell:	Mercedes-Benz Sprinter VS30
Motorteljesítmény:	85 kW / (116 LE)
Tengelytáv:	3924 mm
Kormányzás:	bal oldal





Mercedes-Benz

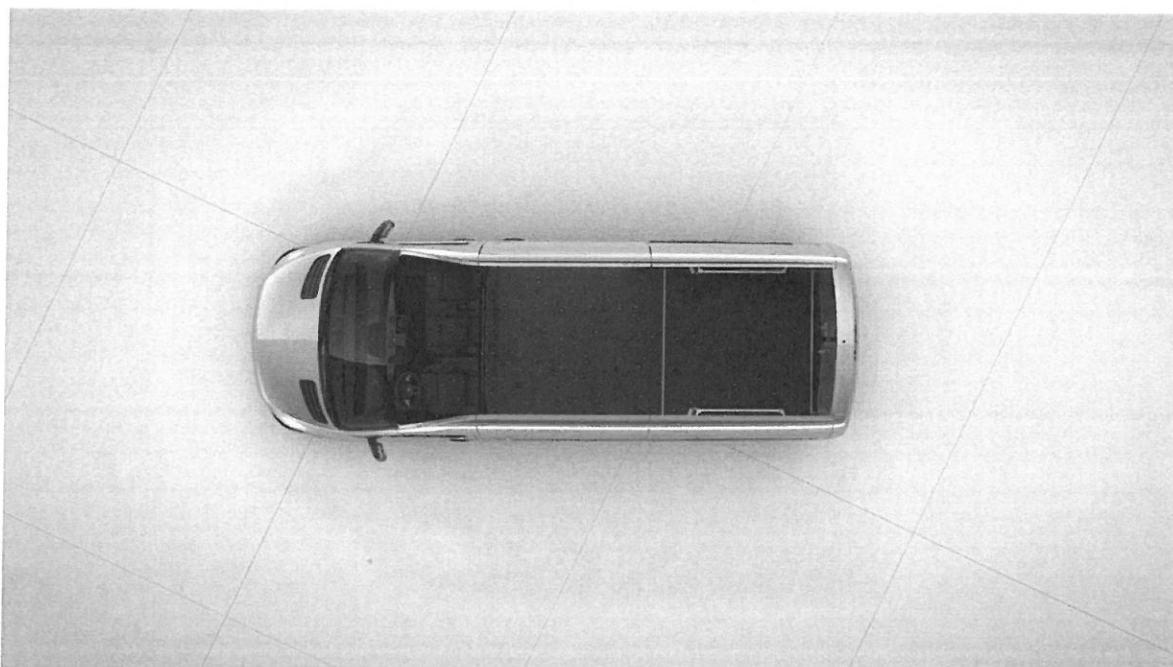

Információk az áramfogyasztásról és a hatótávolságról – NEFZ

Elektromos hatótávolság, kombinált ^{4) 5)} :	168 km
Áramfogyasztás, kombinált ³⁾ :	32,5 kWh/100km
CO ₂ -kibocsátás :	0 g/km

- 3) Az áramfogyasztás meghatározása a 692/2008/EK rendelet alapján történt. Az áramfogyasztás és a hatótávolság függenek a gépkocsi-konfigurációtól, különösen a kiválasztott legnagyobb sebesség korlátozástól.
- 4) A hatótávolság meghatározása a 692/2008/EK rendelet alapján történt. A hatótávolság függ a gépkocsi-konfigurációtól, különösen a kiválasztott legnagyobb sebesség korlátozástól.
- 5) A tényleges hatótávolság ezen túlmenően függ az egyéni vezetési stílustól, az út- és közlekedési viszonyoktól a külső hőmérséklettől, a klímaberendezés/fűtés stb. használatától és a.e. eltérhet a megadottaktól.

Információk az áramfogyasztásról és a hatótávolságról – WLTP

Elektromos hatótávolság alacsony:	174 km
Elektromos hatótávolság alacsony-közepes:	165 km
Elektromos hatótávolság közepes:	161 km
Elektromos hatótávolság magas:	140 km
Elektromos hatótávolság nagyon nagy:	108 km
Elektromos hatótávolság, kombinált ^{4) 5)} :	133 km

Áramfogyasztás alacsony:	31,3 kWh/100km
Áramfogyasztás alacsony-közepes:	32,9 kWh/100km
Áramfogyasztás közepes:	33,7 kWh/100km
Áramfogyasztás magas:	38,8 kWh/100km
Áramfogyasztás nagyon nagy:	50,7 kWh/100km
Áramfogyasztás, kombinált ³⁾ :	41,2 kWh/100km

CO ₂ - kibocsátás :	0 g/km
--------------------------------	--------

- 3) Az áramfogyasztás meghatározása a 2017/1151/EU rendelet alapján történt. Az áramfogyasztás függ a gépkocsi-konfigurációtól, különösen a kiválasztott legnagyobb sebesség korlátozástól.
- 4) A hatótávolság meghatározása a 2017/1151/EU rendelet alapján történt. A hatótávolság függ a gépkocsi-konfigurációtól.
- 5) A hatótávolság meghatározása a 2017/1151/EU rendelet alapján történt. A hatótávolság függ a gépkocsi-konfigurációtól, különösen a



Mercedes-Benz

kiválasztott legnagyobb sebesség korlátozástól.

Az irányadó vizsgálati eljárásokra vonatkozó törvényes előírások változásai miatt a gépkocsi forgalomba helyezéséhez és a.e. a gépjárműadóhoz szükséges megfeleléségi tanúsítványban magasabb értékek lehetnek megadva.

Felszereltségi lista

Fényezés

		Összeg: HUF
MB 9775	iridium ezüst metál	522 100,00

Felszereltség

Összeg: HUF

Másolat kódcsoport 1. szint

* DUP4 4. bázis duplikátumkód	Alapfelszereltség
-------------------------------	-------------------

Felszereltségi szintek, csomagok és változatok

* JE1 Karbantartás csomag	Alapfelszereltség
IG4 Standard	Alapfelszereltség
IG5 Basic	Alapfelszereltség

Futómű

B25 Elektromos rögzítőfék	Alapfelszereltség
CE8 Magasított kivitel	Alapfelszereltség
RD9 Abroncsok gyártói megnevezés nélkül	Alapfelszereltség
RG8 Gumiabroncsok, 225/75 R16	Alapfelszereltség
RM7 Nyári gumiabroncsok	Alapfelszereltség
RR0 Alacsony gördülési ellenállású gumiabroncsok	Alapfelszereltség
RL5 Könnyűfém keréktárcsák, 6,5 J x 16	316 000,00
R62 Pótkeréktartó a rakodótérben	30 800,00
R87 Pótkerék	Alapfelszereltség
XG7 Megengedett össz. 3.500 kg-ra növ./csökk. nélkül	Alapfelszereltség

Motorok és sebességváltók

ME0 E-CELL 70 kW	Alapfelszereltség
------------------	-------------------

Karosszéria, felépítmények és szerelvények

D03 Magastető	Alapfelszereltség
D50 Teljes válaszfal	Alapfelszereltség
F64 Elektromosan behajtható külső tükrök	18 500,00
F68 Külső tükör, fűthető és elektr. állítható	97 600,00
Q11 Hossztartó erősítés	Alapfelszereltség
Q00 Vontatható tömeg 0 kg	Alapfelszereltség
L13 Ködfényszórók kanyarbevilágítás funkcióval	75 200,00
L94 Parkolófény elhagyása	Alapfelszereltség



Mercedes-Benz

LB1	Oldalsó helyzetjelző lámpák	Alapfelszereltség
LB5	3. féklámpa	Alapfelszereltség
LE1	Adaptív féklámpák	Alapfelszereltség
T16	Tolóajtó, jobboldali	Alapfelszereltség
T75	Kapaszkodó a fellépőhöz vezető- és utasoldalon	26 500,00
T77	Kapaszkodó a tolóajtónál, a válaszfalon	Alapfelszereltség
F49	Fűthető első szélvédő	115 500,00
H21	Hóvédő üveg szűrősávval a első szélvédőn	-.--
W73	Hátsó ajtó fellépő	Alapfelszereltség

Belső felszereltség, fűtés és klímaberendezés

H16	Ülésfűtés a vezető oldalon	Alapfelszereltség
SB1	Komfort vezetőülés	54 800,00
SE5	Gerinctámasz a vezetőülésen	28 000,00
H15	Ülésfűtés a segédvezető oldalon	93 000,00
S22	Könyöktámasz a vezetőülésen	24 600,00
S23	Kétszemélyes kísérőülés	161 400,00
SA5	Vezetőoldali légzsák	Alapfelszereltség
J55	Utasülés biztonsági öv jelző berendezés	Alapfelszereltség
V94	Vezetékcsatorna az oldalfalon	-.--
V95	Vezetékcsatorna a hátsó portálon	-.--
VA2	Belső oldalfalburkolat tetőmagasságig (fa kivétel)	206 700,00
V43	Fapadló	212 800,00
HH9	Félautomata klímaberendezés TEMPMATIC	Alapfelszereltség

Rádió, műszerek és elektromos berendezések

E1D	Digitális rádió (DAB)	Alapfelszereltség
E10	MB Audio rendszer	Alapfelszereltség
E4T	Magasfeszültségű akkumulátor 47 kWh	Alapfelszereltség
ED4	Zselés akkumulátor 12 V 95 Ah	-.--
ES0	Indításegítő akku-kivezetés	Alapfelszereltség
E9L	Fali töltő csatlakozó kábel, M3, (Típus 2;3x32A)8m	Alapfelszereltség
E5L	DC töltős CCS Combo-val 2 töltő aljzattal	Alapfelszereltség
J2A	Akusztikus figyelmeztető rendszer	Alapfelszereltség
J58	Övbeccsatolás-jelző a vezető számára	Alapfelszereltség
J10	Sebességmérő óra, km/h	Alapfelszereltség
CL1	Kormánykerék, dönthető és magasságban állítható	44 000,00
EW8	Távolsági és navigációs szolgáltatások előkészítése	Alapfelszereltség
J65	Külső hőmérséklet-jelző	Alapfelszereltség
JA7	Holttér asszisztens	168 500,00
JA8	Oldalszél asszisztens	Alapfelszereltség
JH3	Kommunikációs modul (LTE) digitális szolg.hoz	Alapfelszereltség
JW5	Sávtartó asszisztens	102 900,00
LA2	Nappali menetfény asszisztens	Alapfelszereltség
MD3	Sebességkorlátozó 120 km/h	51 400,00
E07	Hegymeneti elindulás-segítő asszisztens	Alapfelszereltség
FR3	Tolatókamera, a kép megjelenítése a belső tükörben	161 400,00

További felszereltségek



Mercedes-Benz

Z4V	Gyártás Düsseldorf-ban	Alapfelszereltség
XU3	Táblák / Nyomtatványok, magyar nyelven	Alapfelszereltség
XC9	COC-papírok	Alapfelszereltség
Z1N	N1 homologizáció	Alapfelszereltség
Y36	Jármű emelő	18 200,00
XW9	Kontrol kód, WLTP átállás	Alapfelszereltség
XZ0	Modellgeneráció 0	Alapfelszereltség
* Z2E	Nemzeti kivitel, EU - EFTA	Alapfelszereltség

Konnektivitási megoldások

EW6	Előkészítés távoli szolgáltatások Plus-hoz	Alapfelszereltség
EY5	Mercedes-Benz segélyhívórendszer	Alapfelszereltség
EY6	Üzemzavar elhárítás	Alapfelszereltség

Kárpit

VF4	Szövet, Caluma fekete	22 200,00
-----	-----------------------	-----------

További tartalmak

BH1	HOLD-funkció	Alapfelszereltség
-----	--------------	-------------------

Erre a gépkocsira a BZM-szabályozások érvényesek.



Mercedes-Benz

Jármű árak

	Összeg: HUF
Jármű alapára:	20 866 400,00
Fényezési ár:	522 100,00
Abroncok ára:	-,-
Extrafelszereltségek ára:	2 030 000,00
Kiegészítő felszereltségek ára:	-,-
<hr/>	
Jármű-ár nettó (gyári)	23 418 500,00
+ÁFA (27,00 %)	6 322 995,00
<hr/>	
Jármű vételár adókkal együtt	29 741 495,00
Kedvezményes nettó ár:	12 500 000,00
Kedvezményes bruttó ár:	15 875 000,00
<hr/>	
Átadási költség: 100 000 Ft	
<hr/>	
Eredetvizsga: 20 000 Ft	
<hr/>	
Okmányirodai költség: 12 000 Ft	
<hr/>	



Mercedes-Benz

Jogi közlemények

Szállítási határidő: Azonnal átvehető

Fizetési feltételek: megállapodás szerint

Az ajánlatban megadott árak a jelenleg érvényben lévő árlisták alapján kerültek kiszámításra.

Az adás-vételi szerződés csak azután lép életbe, amennyiben az írásos megrendelés leadásra került és amennyiben annak átvételét mi Önnek írásban visszaigazoltuk.

A méret- és súlyadatok a szériakivitelre vonatkoznak. A jármű kiviteli leírása csak átmeneti, a végleges kivitel csak az adás-vételi szerződés után kerül lezárásra.

Az alvázmagasság megadásakor kérjük ügyeljen arra, hogy +/- 20 mm a légrugózású tengelyek esetében és +/- 30 mm az acélrugós tengelyeknél azok a tolerancia határok, amelyek a megadott magasságra vonatkoznak.

További kérdések esetén az alábbi elérhetőségen 36703627564 állók szíves rendelkezésére.

Üdvözlettel

Molnár Imre



Mercedes-Benz

Műszaki adatok

Méretetek és Tömegek

Típus	
Hajtás	FWD
Tengelytáv	3924 mm

Tömeg	
<u>Alváz-/üres tömeg:</u>	
Elsőtengely (üres)	1544 kg
Hátsótengely (üres)	1264 kg
Önsúly össz. (extrákkal)	2809 kg

<u>Maximálisan megeng. tömegek:</u>	
Elsőtengely	1750 kg
Hátsótengely	2100 kg

<u>Teherbírás:</u>	691 kg
<u>Megengedett össztömeg:</u>	3500 kg

Megengedett össz-gördülőtömeg: Ennél a gépkocsinál nincs engedélyezve a pótkocsi vontatási üzemmód. kg

Gépkocsi tömege a konfiguráció alapján a vezetővel (75kg).

Motor	
Kódszöveg	E-CELL 70 kW
Teljesítmény	85 kW
Leistung	85 kW

Sebességkorlátozó	
Kód	MD3
Kódszöveg	sebességkorlátozó 120 km/h

Nagyfeszültségű akkumulátor	
Kód	E4T
Rövid szöveg	nagyfeszültségű akkumulátor (47kWh)
Használható kapacitás	47 kWh

Töltés	
Kód	E4T+E5L
AC töltési teljesítmény max.:	7,4 kW
AC töltési idő 0%-100%, max. töltési teljesítménynél:	kb. 8 óra
DC töltési teljesítmény max.:	20 kW
DC töltési idő 10%-80%, max. töltési teljesítménynél:	kb. 120 perc



Mercedes-Benz

Műszaki adatok

Méreték és Tömegek

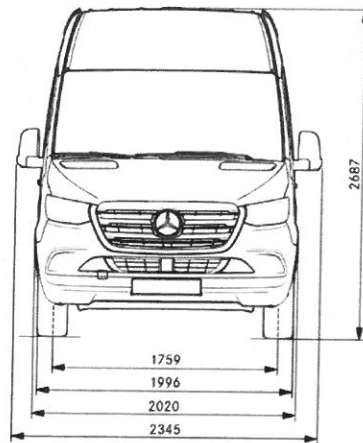

A megadott értékekre egy +/- 3%-os tűréshatár alkalmazandó

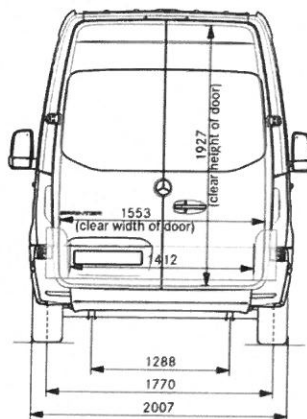

A megadott értékekre egy +/- 3%-os tűréshatár alkalmazandó



Mercedes-Benz

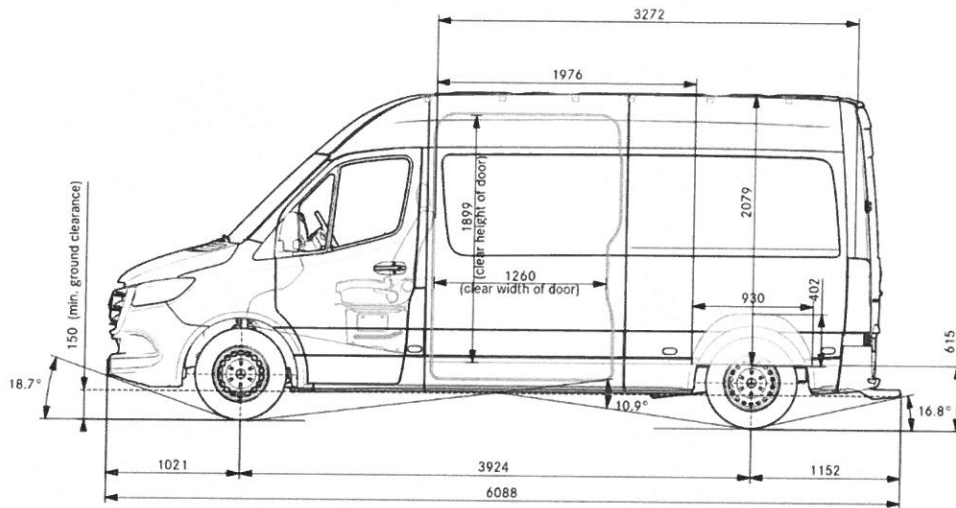

A megadott értékekre egy +/- 3%-os tűréshatár alkalmazandó

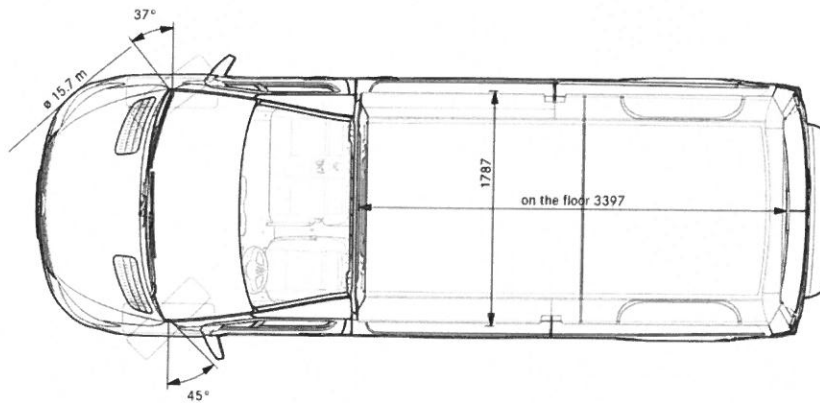

A megadott értékekre egy +/- 3%-os tűréshatár alkalmazandó



Mercedes-Benz

Egy teljes rakomány gondtalanság.
Integrált karbantartás csomagunkkal* és
akkumulátortanúsítványunkkal** az Ön eSprinterre már a kezdetektől
fogva megfelelően védett.

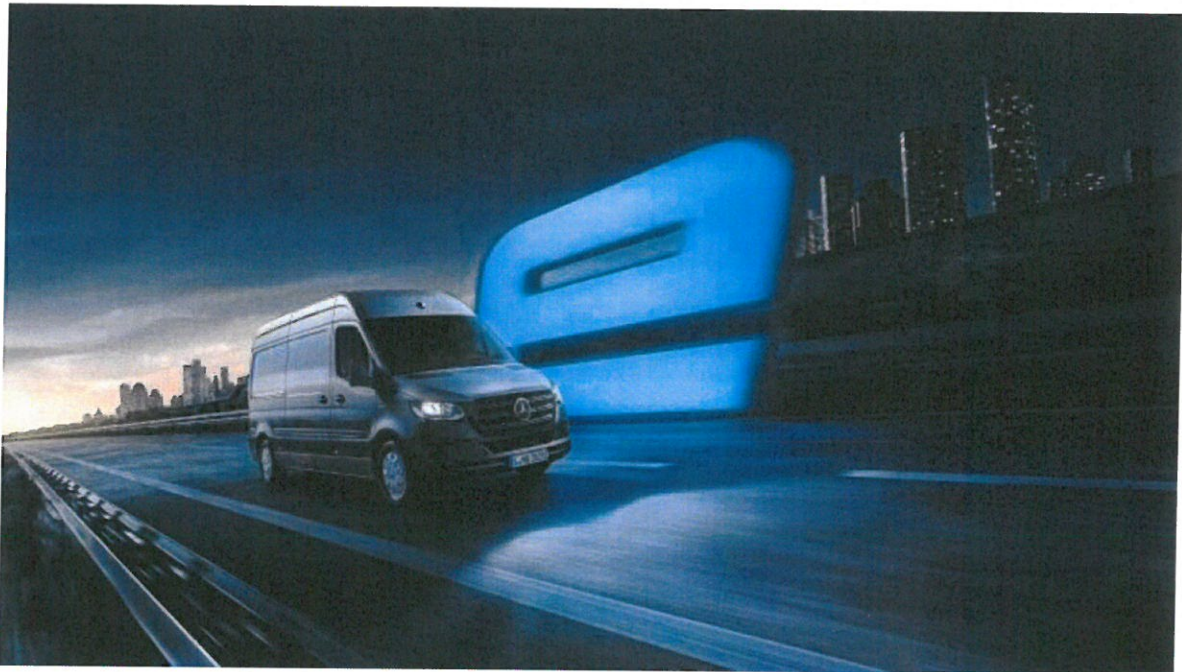

Integrált karbantartás csomag*

Az integrált karbantartás csomag az első négy éven belül, az első négy karbantartásnál fedezi a szervízfüzet és a gyári előírások szerinti karbantartás költségét.

A nagyfeszültségű részegységek és a gépkocsi egyéb alkatrészeinek és funkcióinak rendszeres és szakszerű ellenőrzésének köszönhetően bízhat transzportere üzemkész állapotában és értékmegőrzésében. Ma és a jövőben.

Akkumulátortanúsítvánnyal**

A Mercedes-Benz AG az ingyenes akkumulátortanúsítvánnyal a klasszikus garanciaszolgáltatáson túl további 6 évre vagy 160.000 km futásteljesítményig átveszi a nagyfeszültségű akkumulátor meghibásodásainak költségeit. Továbbá garantálja a Mercedes-Benz eSprinter vásárlója számára, hogy a nagyfeszültségű akkumulátor maximális kapacitása nem kevesebb, mint a Hvnagyfeszültségű akkumulátor indítási kapacitásának 70%-a.

A Mercedes-Benz ServiceCare további termékei közvetlenül megvehetők és különböző mértékben igénybe vehetők a Mercedes-Benz eSprinter megvásárlásakor.

* Az eSprinter integrált karbantartás csomagjának specifikus feltételei szerint.

** Az eSprinter Mercedes-Benz akkumulátortanúsítványának speciális feltételei szerint.



Mercedes-Benz

Gumiabroncs energia címke

Gumiabroncs energia címke ((EU) 2020/740 rendelet)

Az oldal alján talál egy közvetlen hivatkozást a megfelelő gumiabroncs-címkéhez és a gumiabroncsgyártó termék-adatlapjához, amelyek ehhez a gépkocsi-konfigurációhoz érvényesek. További tudnivalók: Amennyiben az "Abroncsok előírt gyártmány nélkül" opciót választotta a konfigurációban, az alább felsorolt gumiabroncs-címkék egyikének megfelelő gumiabroncs lesz felszerelve. Kérjük, vegye figyelembe, hogy ebben az esetben, a gyártási folyamatból következően, a majdan felszerelendő gumiabroncs a jelen időpontban számunkra nem ismert. Értékesítője ennek a konkrét jármű-ajánlatnak a keretében minden esetben átadja ill. elektronikusan továbbítja Önnek valamennyi szóba jöhető gumiabroncs-címkét. Kívánságra értékesítője műszaki reklámanyagokat is átad Önnek, amennyiben a gumiabroncsgyártó ilyeneket rendelkezésre bocsát, valamint átadja a termék-adatlapot is.

Continental | ContiVanContact 200 | 225/75 R 16C 121/120 R



ENERG



Continental

0451392

225/75 R 16 C 121/120 R

C2

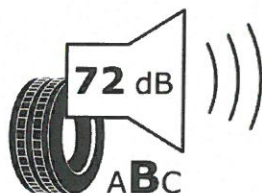
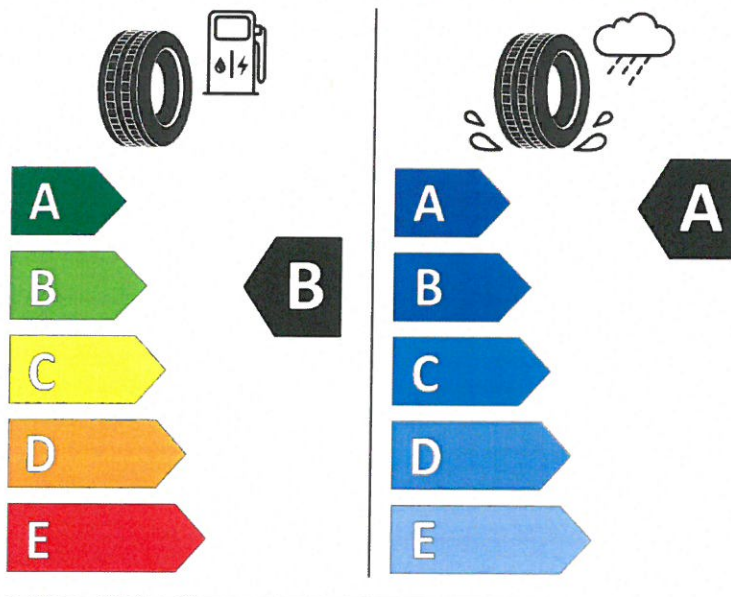

2020/740

Link:

<https://eprel.ec.europa.eu/qr/481493>



Mercedes-Benz



A **Mercedes me connect** a digitális frissítés az Ön üzleti célra használt E-transzporteréhez. Sokoldalú új szolgáltatások és funkciók¹ kapcsolják össze Önt és gépkocsiját a digitális világgal és teszik még kényelmesebbé és biztonságosabbá munkanapját – több gépkocsivezető esetén pedig felhasználó-orientáltabbá is. A legjobb, ha most rögtön létrehoz egy Mercedes me azonosítót és összekapcsolja a céges flotta gépkocsijait.

Intelligens töltés, a maximális hatótávolság kihasználásához

Az Intelligens töltés-menedzsment többek között gondoskodik az optimális töltési megállások kiszámításáról és a gépkocsi kellemes klimatizálásáról induláskor. Így a gépkocsi akkumulátora a maximális hatótávolság elérésére használható.

Hatékony elektromos közlekedés

A Mercedes me connect szolgáltatások² optimalizálják eljárásait, csökkentik a kiesési időket és további vonzó szolgáltatásokat nyújtanak Önnek a munkanap során, mint például a távoli nyitás berakodáshoz vagy a következő ügyfél címének elküldése közvetlenül a gépkocsinak.

A Mercedes-Benz User Experience (MBUX)² a közlekedési dugóban a Live Traffic Information funkció a leggyorsabb útvonalon kalauzolja el Önt a következő találkozóra és élvezheti a mindig friss térképek előnyeit. Ezen túlmenően itt férhet hozzá a kibővített funkciókhoz is, mint a „Hey Mercedes” beszédvezérlés valamint a globális keresési funkció.



Töltse le most a **Mercedes me Alkalmazást**²

Aktiválja és kapcsolja össze a céges flotta gépkocsijait, hogy vállalkozása élvezhesse a Mercedes me connect² előnyeit!

Mercedes me ügyfélportál

Itt tájékozódhat valamennyi digitális szolgáltatásról vállalkozásához és regisztrálhat azokra:

www.mercedes.me

¹ Kérjük, vegye figyelembe, hogy egyes szolgáltatások, funkciók és töltési infrastruktúra-ajánlatok nem állnak rendelkezésre minden típusnál és piacon vagy díjkötelesek és futamidejük korlátozott lehet. További információk a www.mercedes.me oldalon

² A Mercedes me connect szolgáltatások használatához az alkalmazással ill. az MBUX-szel kapcsolatosan a következő linken tájékozódhat minden digitális szolgáltatásról valamint az adatvédelmi irányelvekről, ill. regisztrálhat a szolgáltatásokra: www.mercedes.me

Elektromos és
összekapcsolt szállítás.

Mercedes *me*

